

AW 420 D4-2-EX AXIAL (EX-RU)

Артикул **37437**

Document type: **Технический паспорт**

Дата создания: **2017-08-16**

Кем создан: **Systemair Онлайн Каталог**

Описание

- Регулировка скорости вращения
- Встроенные термоконтакты
- Не требуют обслуживания и надежны в работе
- Взрывобезопасны

Рекомендации по применению: Вентиляторы AW-EX соответствуют требованиям ATEX и предназначены для использования во взрывоопасных зонах 1 и 2 для удаления газообразных горючих и негорючих сред из этих зон, классы температур T1, T2 и T3. Защита от искр "е".

Конструкция: Корпус и рабочее колесо изготовлены из листовой стали. Вентиляторы оснащены квадратными пластинами для настенного монтажа и окрашены в стандартный черный цвет.

Двигатель: Вентиляторы AW-EX оборудованы электродвигателями с внешним ротором с регулируемой скоростью вращения. Для защиты электродвигателя от перегрева вентиляторы оснащены встроенными термисторами с выводами для подключения к внешнему устройству защиты U-EK230E.

Регулирование скорости: Скорость вентиляторов AW-EX регулируется путем изменения напряжения с помощью 5-ступенчатого трансформатора, в комплекте с устройством защиты электродвигателя U-EK230E производства Systemair.

Монтаж: Вентиляторы серии AW-EX монтируются к стене.

Сертификаты: Сертификат соответствия РФ, сертификат на взрывозащищенное оборудование и разрешение Ростехнадзора. Сертификат соответствия ГОСТ № РОСС.SE.МЛ14.В00090



Технические данные

Напряжение	400	В
Частота	50	Гц
Фазность	3	~
Входная мощность (P1)	536	Вт
Ток	0,943	А
Макс. расход воздуха	4662	м³/ч
Частота вращения	1269	1/мин
Максимальная температура перемещаемого воздуха	40	°С
Максимальная температура перемещаемого воздуха при регулировании	40	°С
Уровень звукового давления на расстоянии 3м (20м² Сэбин)	69,2	дБ(А)
Вес	10	кг
Класс изоляции	F	
Класс защиты двигателя	IP44	IP
Сертификат	TC RU C-SE.ГБ08.В.00469	
Взрывозащищенность	II 2G с Ex e IIB T4	

Принадлежности

Электрические принадлежности

- RTRD 2 Speed Cont. Systemair (5941)
- Ex e-Terminal box 1,5/6mm² 32A (2704)
- U-EK230E EX Motorprotec. (30199)
- REV-5POL/07 ON/OFF (33980)
- REV-9POL/12 ON/OFF (33981)
- REV-3POL ATEX 11kW-25A ON/OFF (36414)

Характеристики

Диаграммы

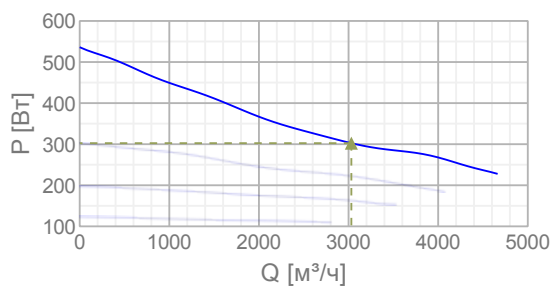
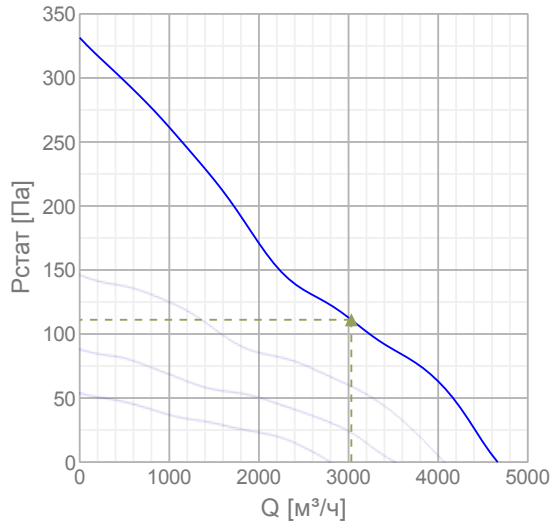

Гидравлические данные

	Рабочая точка						
	Q [м³/ч]	Ps [Па]	P [Вт]	n [1/мин]	I [А]	SFP [кВт/м³/с]	U [В]
Макс. эффективность	▲ 3031	▲ 111	▲ 302	1394	0,623	0,359	400

Акустические данные

Уровень звуковой мощности	63	125	250	500	1k	2k	4k	8k	Общ.
Вход	дБ(А)			-	-	-	-	-	-

Размеры

Airflow = Направление потока



Схема подключения

Подключение
треугольником



Подключение
звездой

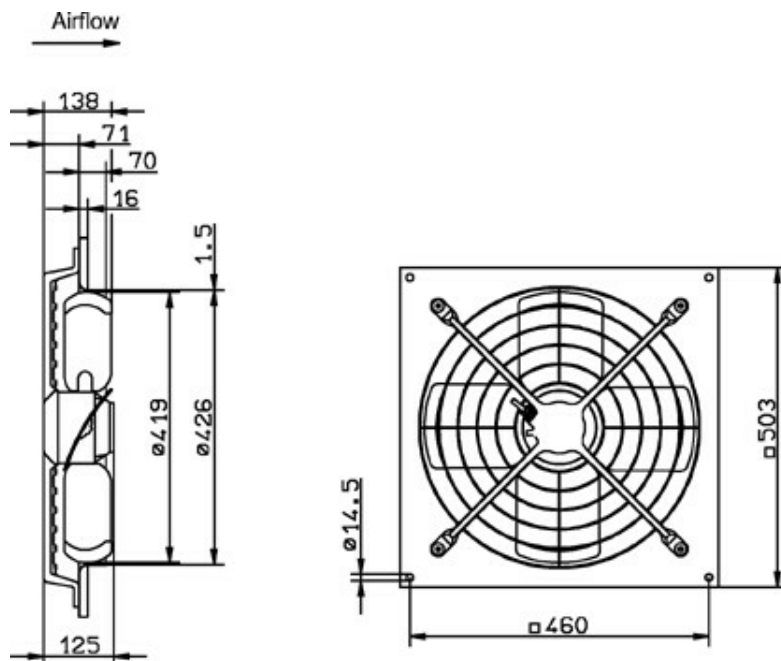
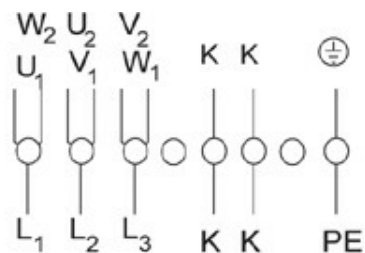
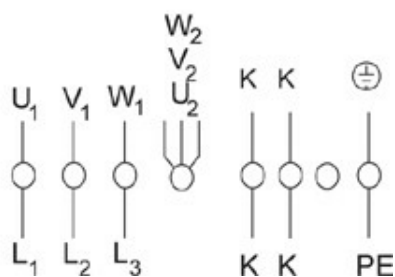









3~ motor, 2 speeds (D/Y switch over) with temperature sensor.
Without bridge when using speed change over switch.

- U1 brown
- V1 blue
- W1 black
- U2 red
- V2 grey
- W2 orange
- K white
- PE green/yellow

Test-voltage on temperature sensor max. 2,5V.

Документация

-  AW, AR IMO.pdf (58,85kB)
-  Operating_and_maintenance_instructions.pdf (10,75MB)
-  1.Supp_Zelm 05 ATEX 0279X_en.pdf (250,36kB)
-  Certificate ATEX AW420D4-2.PDF (106,27kB)
-  EX certificate RU 2011-2014.pdf (2,77MB)
-  2014-01_EG-Konformitaetserklaerung_AW-EX_DE-EN.pdf (120,61kB)
-  Сертификат 469_Системэйр.pdf (14,52MB)

-  IMO ATEX_11-2014_312435_EN_DE_SE.pdf (2,40MB)

Specification text

The box is made out of electroplated steel plate, powder- coated. Including protection guard. The installation is possible in each fitting position. The fan has an axial impeller with airfoils made out of electroplated, powder- coated steel plate. The actuation is carried out by an explosion- proofed, speed- controllable external rotor motor with completed barretter. A D/Y- capability of connection allows an double- rotation operation of the motor. For annealing the motor is situated inside the air flow. Impeller according to VDI 2060, quality class Q 6,3 and dynamically weigh heavy in two levels. Tested according to ATEX- Guideline 94-9-EG. For the extraction of potentially explosive atmosphere of zone 1, category 2G and zone 2, category 3G. The fans are in zone 1, 2 and for the temperature levels T1, T2 and T3 applicable. The explosion group is "e" elevated safety Eexe II, T3. Appurtenances for the Ex- fan is available on enquiry.